

Rozwiż rebusy. 



T=R

+



~~O~~...

+

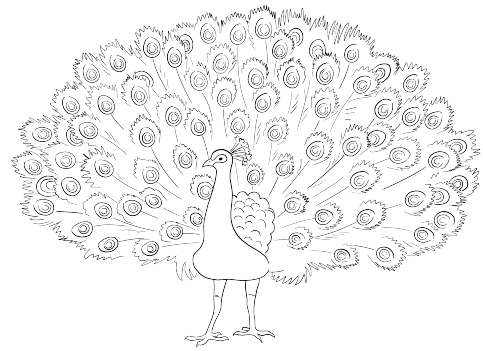

P=B ... W=S

--	--	--	--	--	--	--	--	--	--	--	--	--	--	--	--	--	--

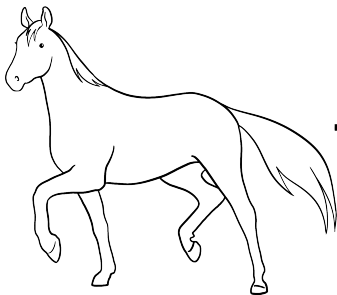

...~~N~~

+

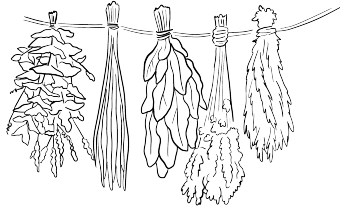

...~~A~~

+

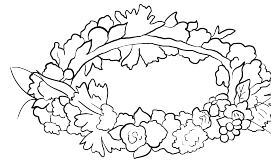

W=B ... ~~NEK~~

+

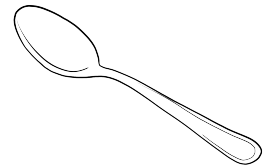

...~~ZKA~~

--	--	--	--	--	--	--	--	--	--	--	--	--	--	--	--	--	--

--	--	--	--	--	--	--	--	--	--	--	--	--	--	--	--	--	--

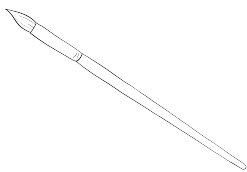

+

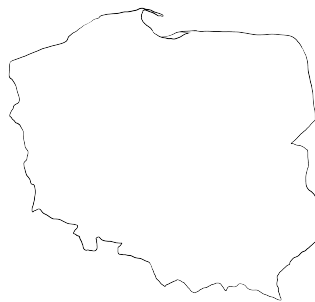

~~POL~~

+

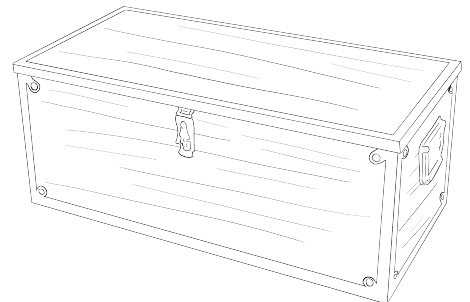

A=IE

NIA=PCE

--	--	--	--	--	--	--	--	--	--	--	--	--	--	--	--	--	--

--	--	--	--	--	--	--	--	--	--	--	--	--	--	--	--	--	--